

Истребитель МиГ - 29



Презентация предназначена для обучающихся второго года обучения творческого объединения «Авиамодельный».

Цель: построение метательного истребителя МиГ – 29.

Задачи: дать первоначальные знания о истребителе и его основных частях ; способствовать развитию творческих и конструкторских способностей.

МиГ – 29

советский многоцелевой истребитель четвёртого поколения, разработанный в ОКБ МиГ.

Работы по созданию лёгкого фронтового истребителя нового поколения в СССР развернули в конце 1960-х годов.

Главной задачей самолёта определили завоевание превосходства в воздухе над районом боевых действий сухопутных войск, второстепенной — нанесение ударов по наземным целям неуправляемым оружием днем в простых метеоусловиях.

Этот самолёт нарушил традиционный путь развития авиации — гонку за скорость и высоту. Теперь приоритет получила маневренность, прежде всего, в вертикальной плоскости.

Материалы и инструменты:

- Плотный ватман
- Ножницы
- Линейка
- Жлей ПВА
- Краски
- Цветная бумага
- Фломастеры



**Перевести
шаблоны на
плотный ватман.**

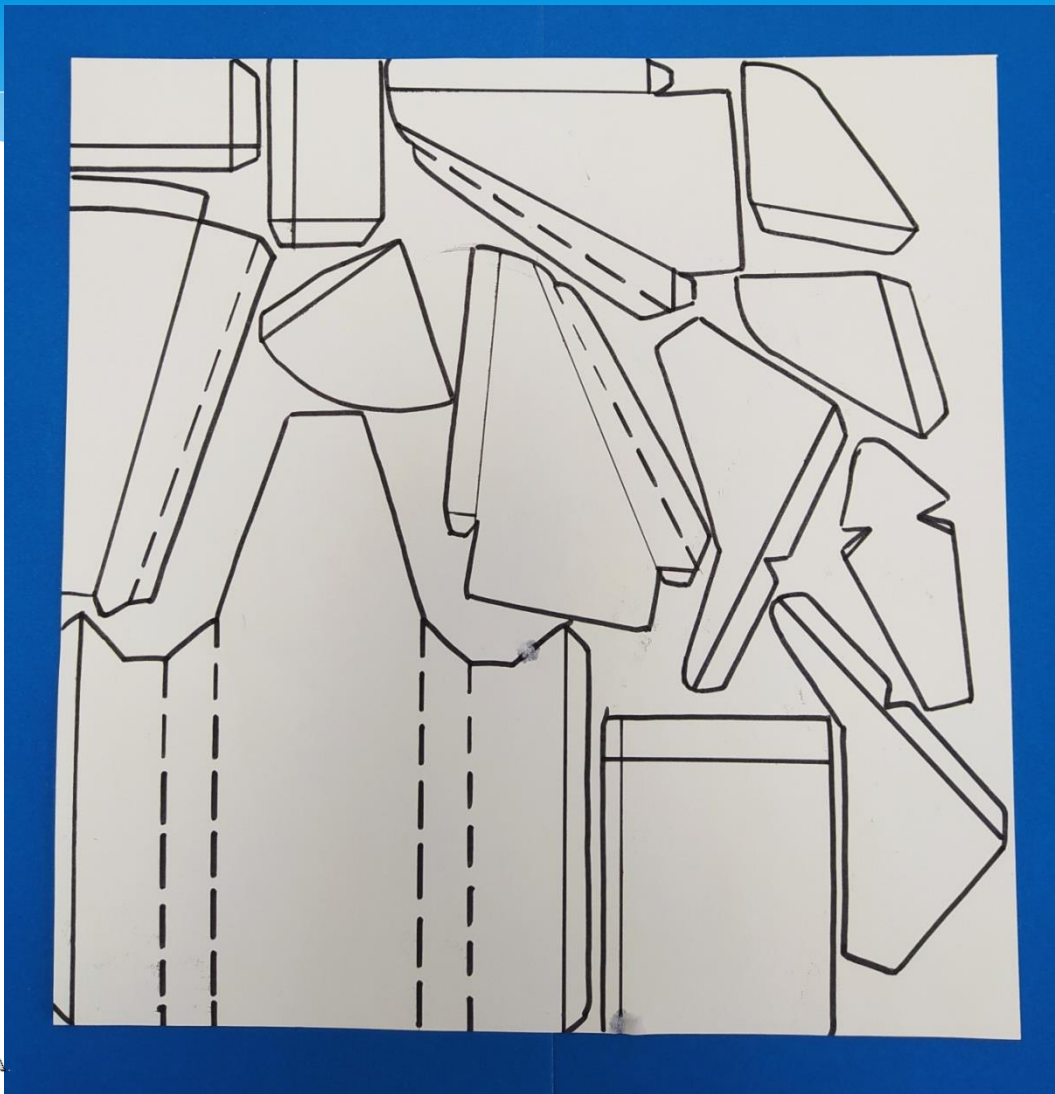
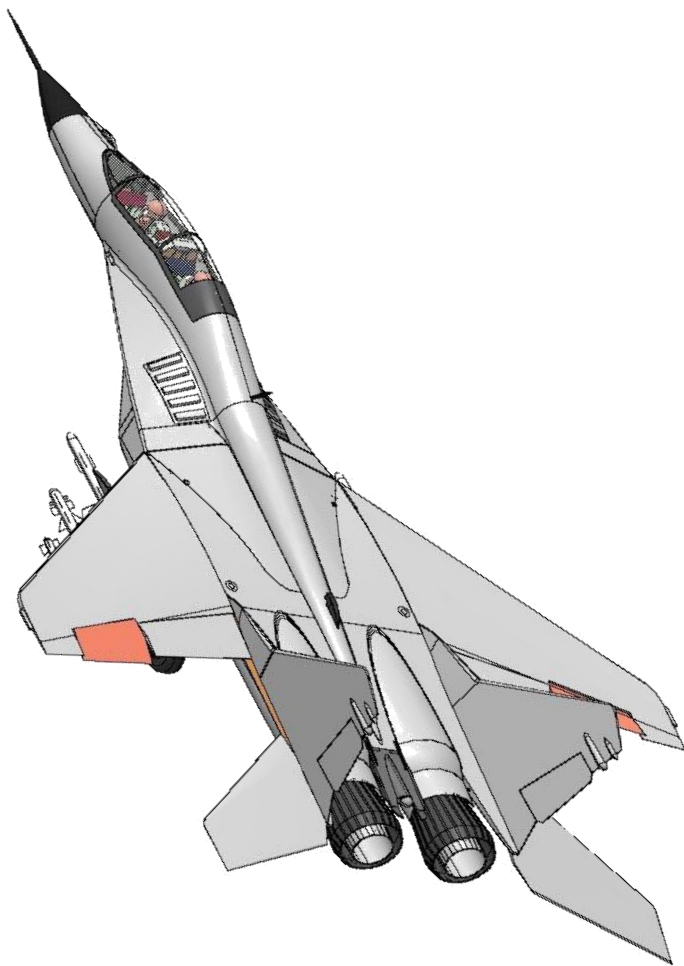

**Вырезать
детали.**

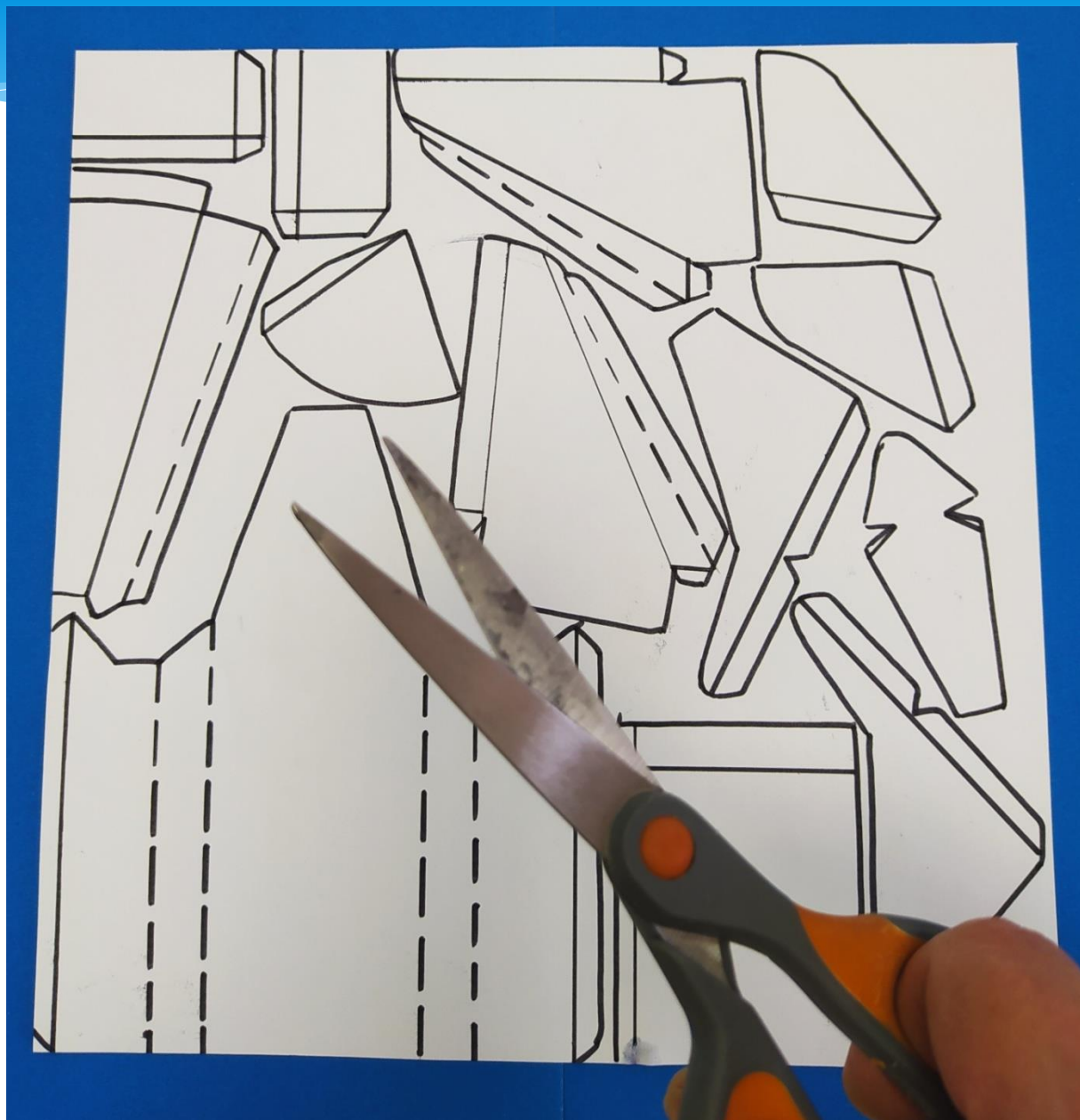

**Деталь 1 - фюзеляж
согнуть по
пунктирным
линиям.**

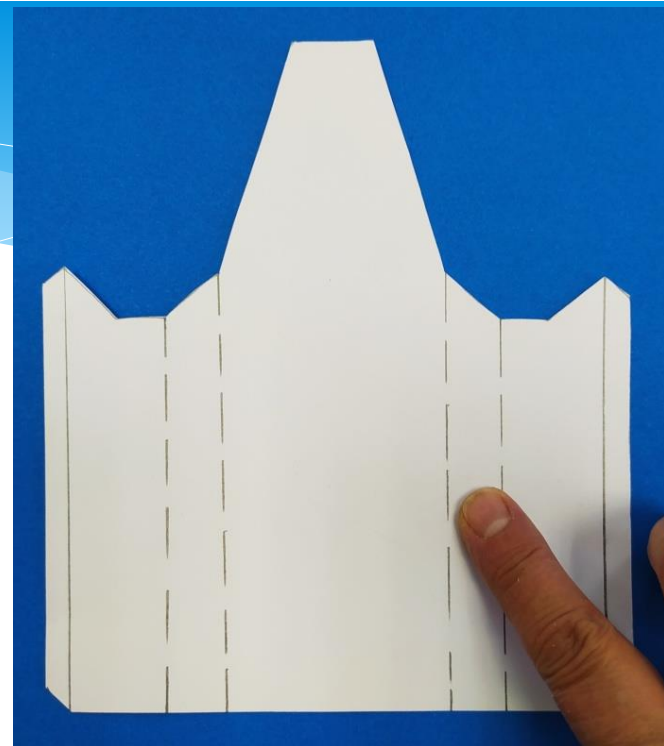

**Склеить, чтобы
образовался
ровный
прямоугольник.**

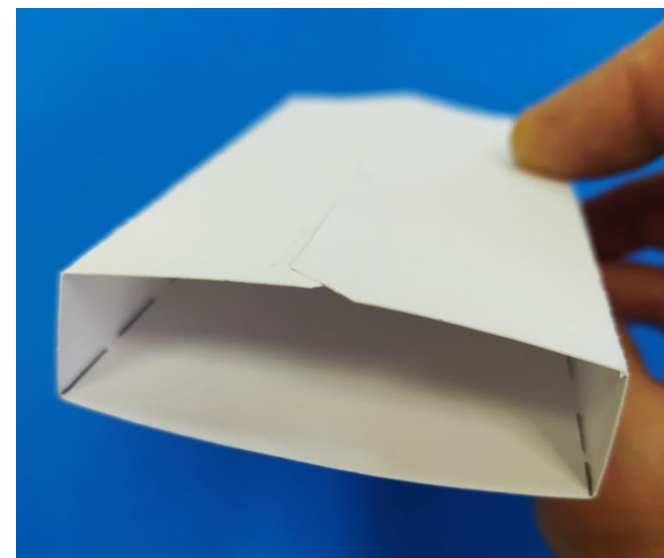

**Деталь 6 – сопла
слегка
подкрутить.**

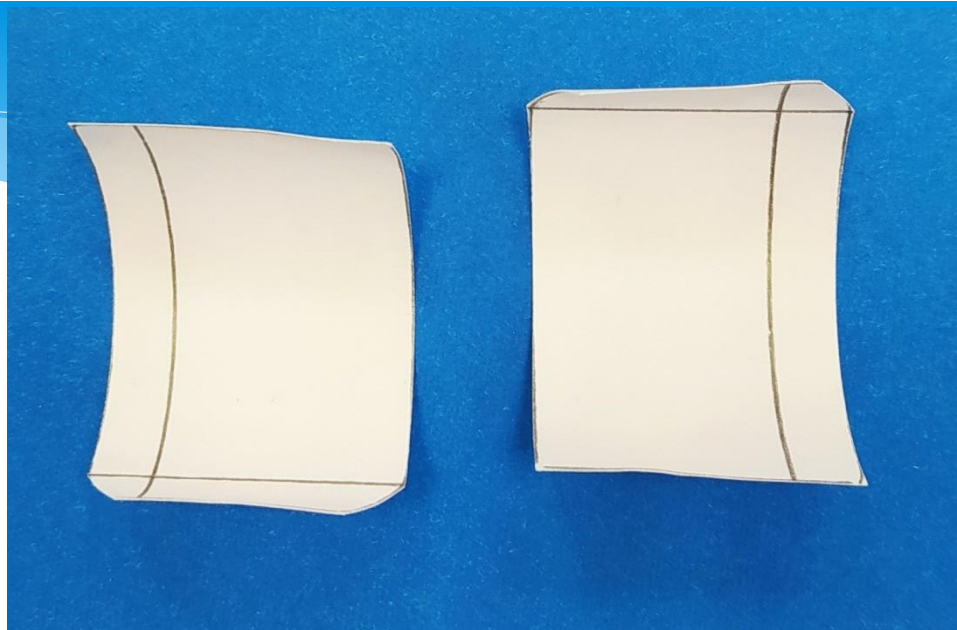

Склеить.

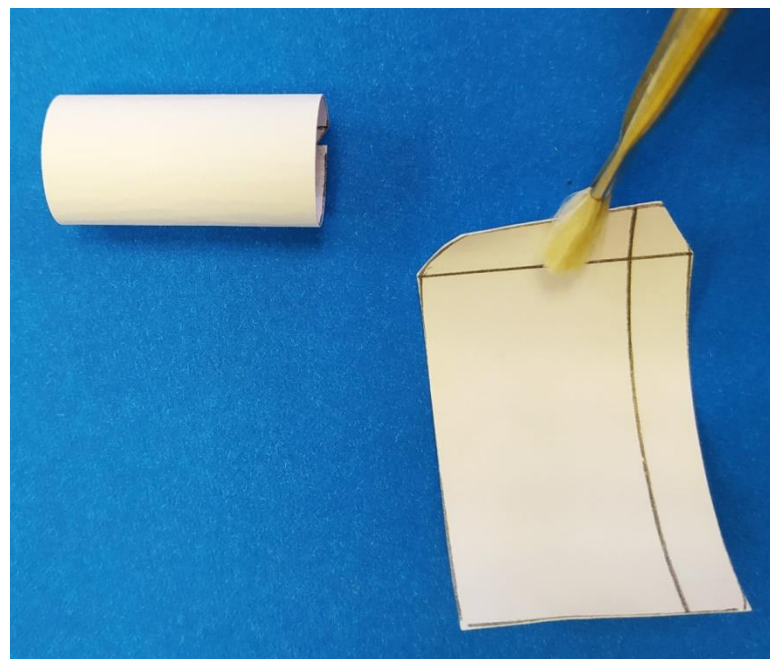

**Вклеить сопла в
фюзеляж с двух
сторон.**



Деталь 2
подкрутить и
склеить.

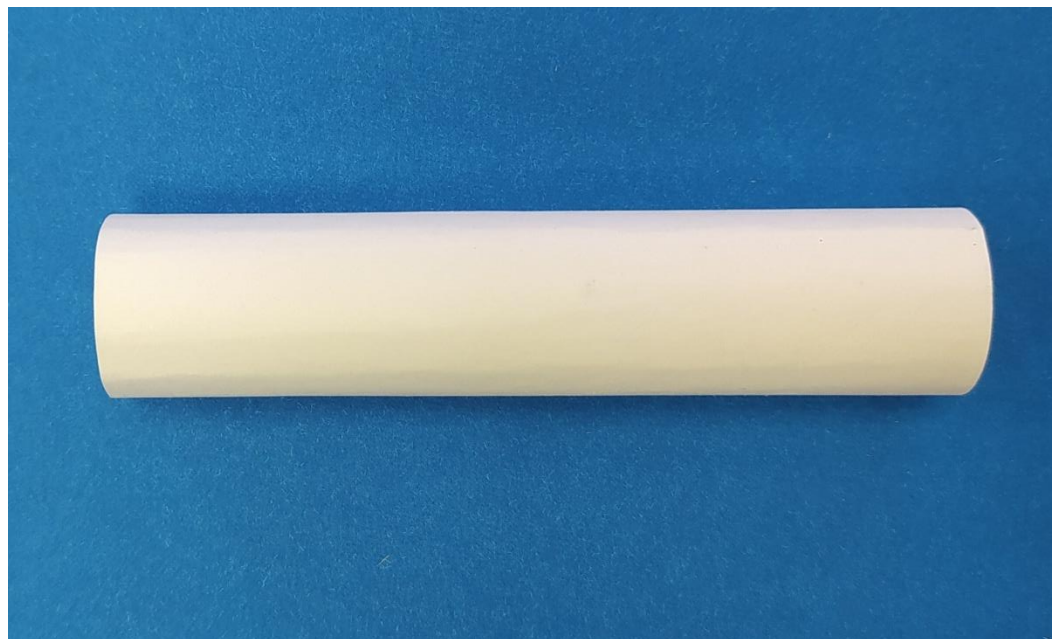
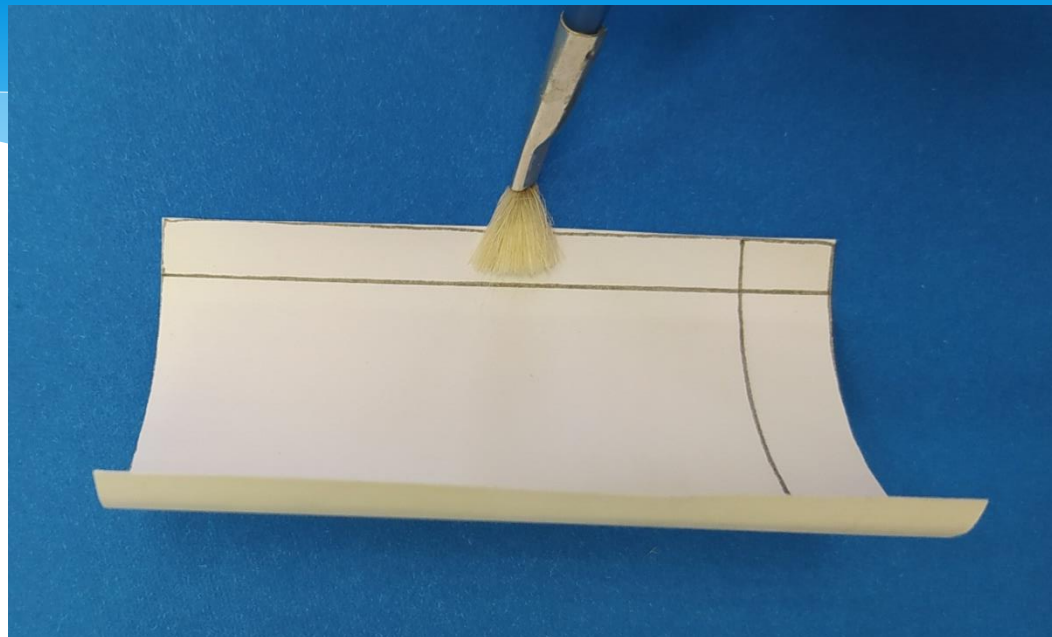

**Деталь 3 –
согнуть и
склеить.**

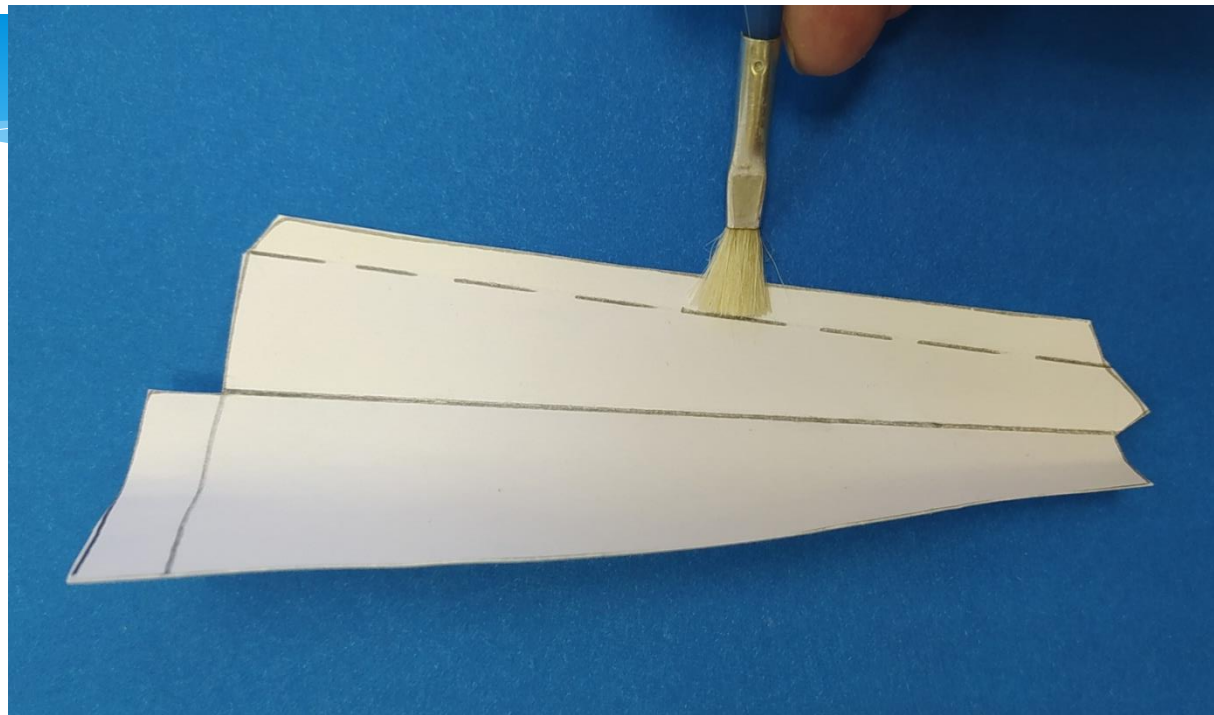

**Склеить конус –
деталь 4,
предварительно
подкрутив деталь.**



**В конус кладем
небольшой
кусочек
пластилина.
Утрамбовать.**



**На детали 2
делаем
нарезку до
линии.**

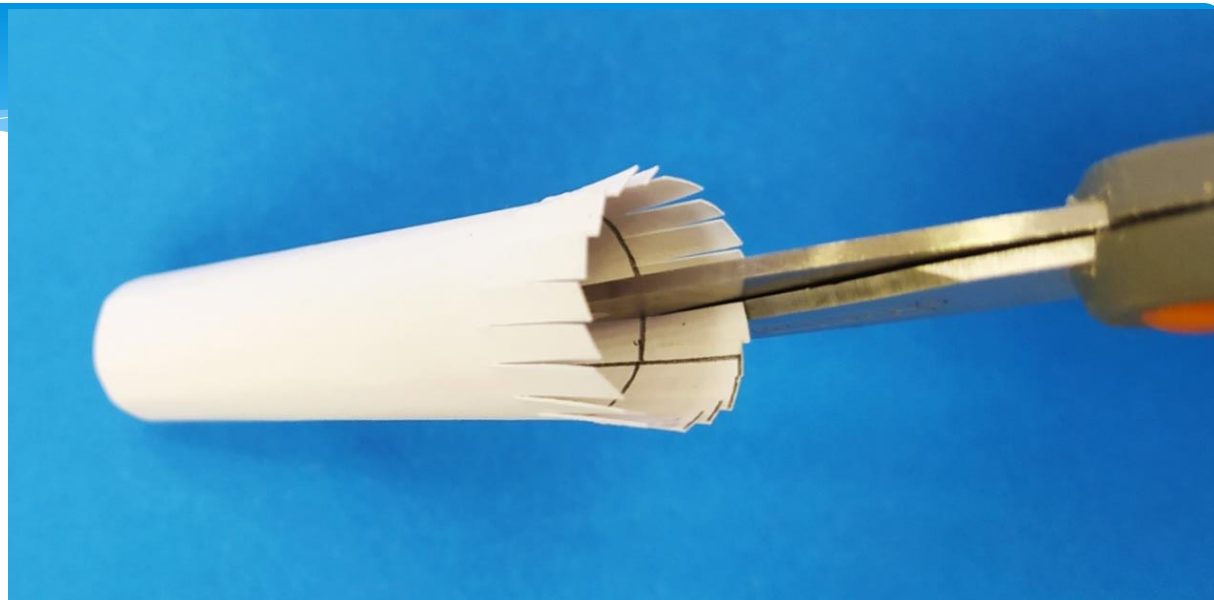

**Приклеить
конус.**



**Приклеить
деталь 3.**



**Склеить
кабину.
Приклеить
сверху на
деталь 2.**



**Крылья –
деталь 7
согнуть по
пунктирным
линиям.
Приклеить
полоски
снизу.**

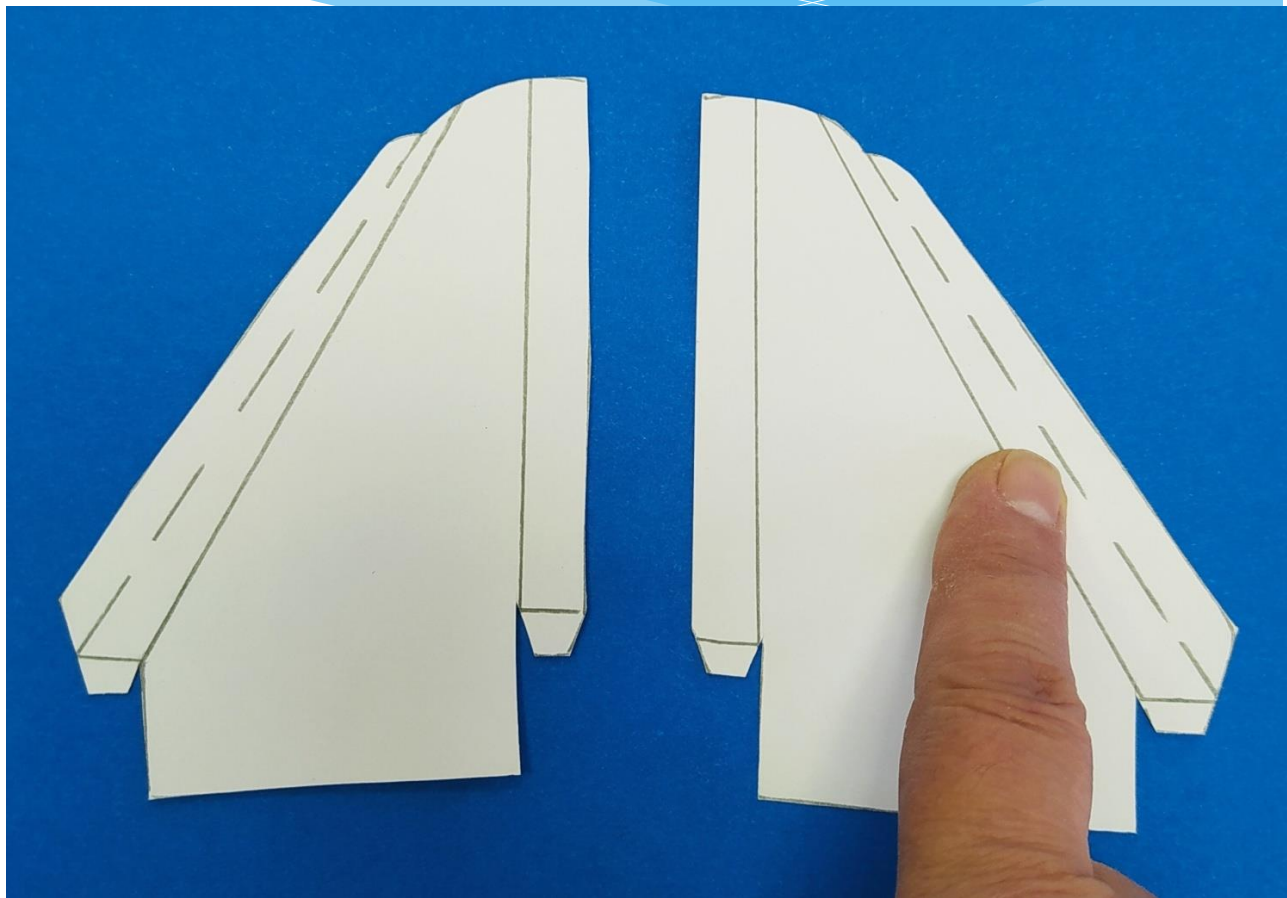

**Приклеить
крылья к
детали 1.**



**Приклеить
стабилизаторы
– деталь 8.**



**Деталь 9 –
киль.
Клапаны
отогнуть в
разные
стороны.**

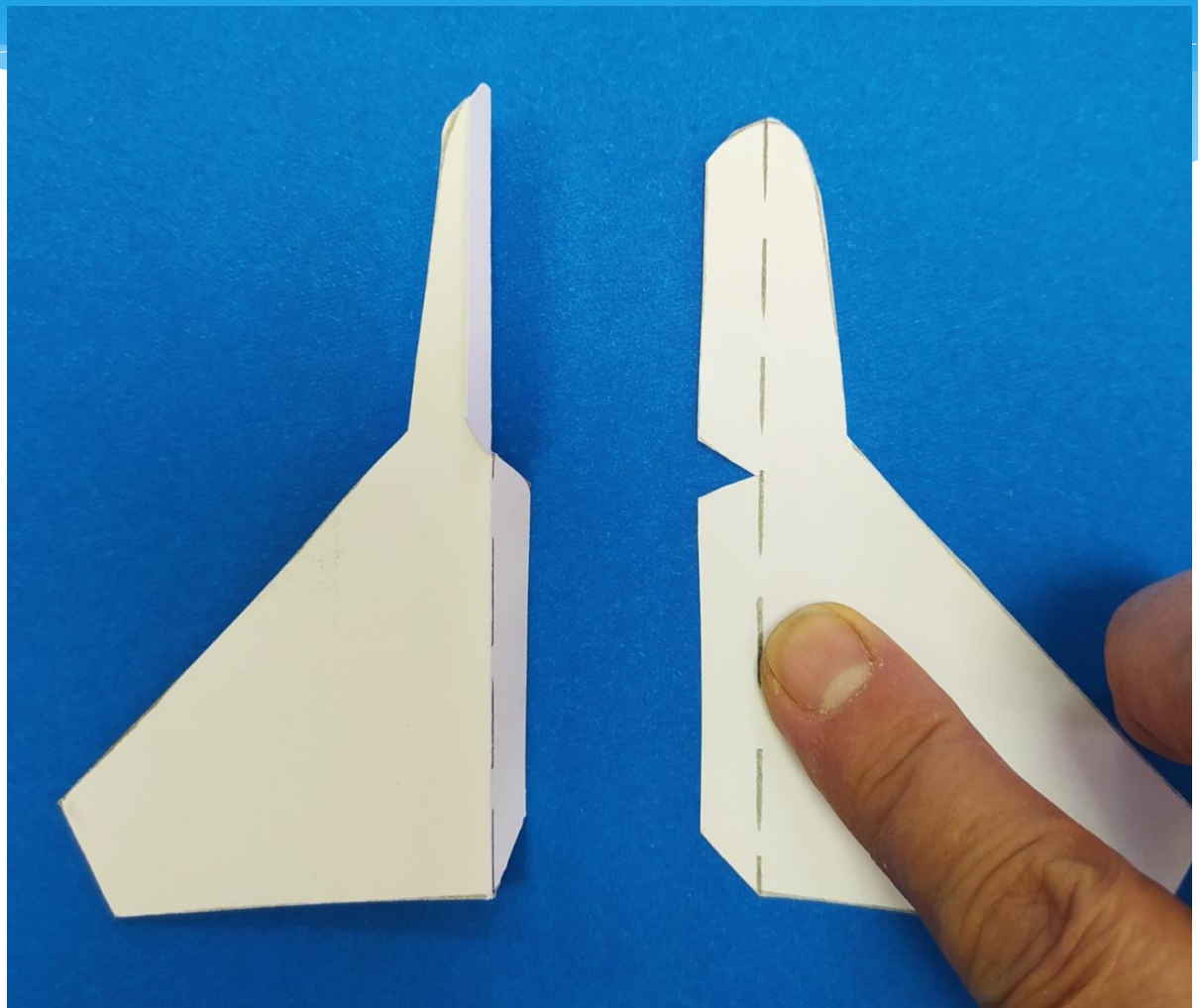

**Приклеить один
клапан к детали
1, а другой к
стабилизатору –
деталь 8.**



**Собранные детали
2, 3, 4 приклеить к
фюзеляжу.**



**Модель готова.
Оформить
истребитель.**



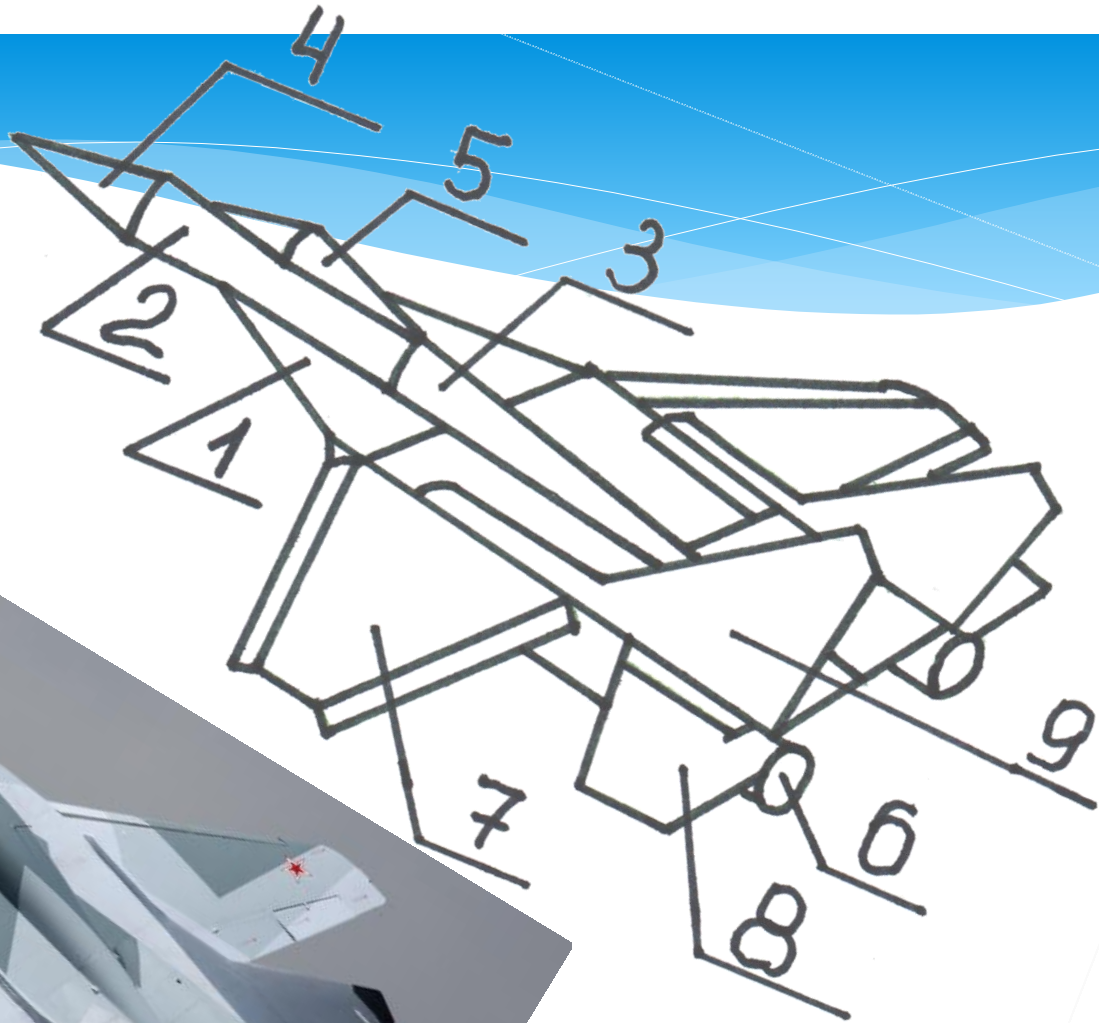

ЧЕРТЕЖ ДЕТАЛЕЙ

